

Серія
ВЕНТС ТТ Сайлент-М



Канальні вентилятори змішаного типу в шумо- та теплоізольованому корпусі з продуктивністю до **6510 м³/год**

Застосування

Нова серія каналних вентиляторів ВЕНТС ТТ Сайлент-М у спеціальному шумоізольованому корпусі, який забезпечує безшумну роботу вентилятора за високих аеродинамічних характеристик. Сумісні з повітропроводами діаметром від 100 до 450 мм.

Вентилятори ВЕНТС ТТ Сайлент-М об'єднують у собі широкі можливості та високі технічні параметри осьових та відцентрових вентиляторів, забезпечуючи потужний повітряний потік та високий тиск.

Використовуються у припливно-витяжних системах вентиляції різноманітних комерційних та промислових приміщень із підвищеними вимогами до рівня шуму (бібліотеки, конференц-зали, навчальні заклади, дитячі садочки і т. ін.).

Конструкція

Зовнішній корпус виготовляється зі сталі з полімерним покриттям. Внутрішня перфорація корпусу пропускає звукові хвилі, направляючи їх під певним кутом на шар шумопоглинального матеріалу. Шумо- та теплоізоляція корпусу виконані з шару мінеральної вати завтовшки 50 мм. Спеціальна перфорація корпусу та шумопоглинальний матеріал забезпечують затушення звуку в широкому діапазоні частот. Внутрішній корпус та крильчатка виготовляються з високоякісного та міцного пластику.

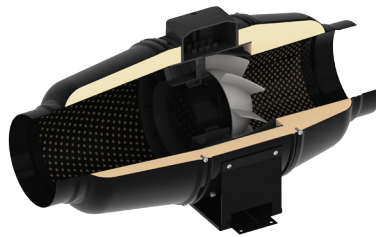

Завдяки конічній формі крильчатки та спеціально спрофільованим лопатям кругова швидкість повітряного потоку збільшується, забезпечуючи вищий тиск та продуктивність порівняно зі звичайними осьовими вентиляторами.

Дифузор, спеціально спроектована крильчатка та спрямний апарат на виході корпусу вентилятора розподіляють повітряний потік таким чином, що забезпечується оптимальне поєднання характеристик – висока продуктивність та збільшений тиск за низького рівня шуму. Корпус вентилятора оснащений зовнішньою герметичною клемною коробкою для підключення електроживлення.

Електродвигун

Застосовуються однофазні високоефективні двошвидкісні двигуни із низьким енергоспоживанням. Для захисту від перевантаження двигуни вентиляторів оснащені термозапобіжниками. Підшипники кочення забезпечують тривалий термін експлуатації (близько 40 000 годин безперервної роботи). Клас захисту двигуна – IPX4.

Регулювання швидкості

Керування двошвидкісним двигуном може здійснюватися за допомогою вбудованого перемикача (опція В) або зовнішнього перемикача для багатшвидкісних вентиляторів (замовляються окремо).

Можливе плавне регулювання швидкості за допомогою вбудованого регулятора (опція П), зовнішнього симісторного або автотрансформаторного регулятора (замовляються окремо) у разі підключення його до клеми максимальної швидкості двигуна.

Моделі з опцією Т оснащені регульованим таймером із діапазоном затримки вимкнення від 2 до 30 хвилин.

Умовне позначення

Серія	Діаметр повітропроводу	Опції	Параметри ErP
ВЕНТС ТТ Сайлент-М	100; 125; 150; 160; 200; 250; 315; 355; 400, 450	<p>Т: регульований таймер затримки вимкнення від 2 до 30 хвилин.</p> <p>У: регулятор швидкості з електронним термостатом та вбудованим до каналу датчиком температури, оснащений шнуром живлення з електричним роз'ємом IEC C14. Алгоритм роботи за температурою.</p> <p>Ун: регулятор швидкості з електронним термостатом та зовнішнім датчиком температури, закріпленим на кабелі завдовжки 4 м, оснащений шнуром живлення з електричним роз'ємом IEC C14. Алгоритм роботи за температурою.</p> <p>У1: регулятор швидкості з електронним термостатом та вбудованим до каналу датчиком температури, оснащений шнуром живлення з електричним роз'ємом IEC C14. Алгоритм роботи за таймером.</p> <p>У1н: регулятор швидкості з електронним термостатом та зовнішнім датчиком температури, закріпленим на кабелі завдовжки 4 м, оснащений шнуром живлення з електричним роз'ємом IEC C14. Алгоритм роботи за таймером.</p> <p>Р: кабель живлення з електричним роз'ємом IEC C14.</p> <p>В: трипозиційний перемикач швидкості.</p> <p>П: вбудований плавний регулятор швидкості та шнур живлення з електричним роз'ємом IEC C14.</p>	<p>Загальна ефективність η, (%)</p> <p>Категорія вимірювань KB</p> <p>Категорія ефективності KE</p> <p>Стадія ефективності N</p> <p>Вбудований регулятор обертів ВРО</p> <p>Потужність кВт</p> <p>Струм А</p> <p>Максимальна витрата повітря м³/год</p> <p>Статичний тиск Па</p> <p>Швидкість об/хв⁻¹</p> <p>Специф. коефіцієнт СК</p>

Акcesуари

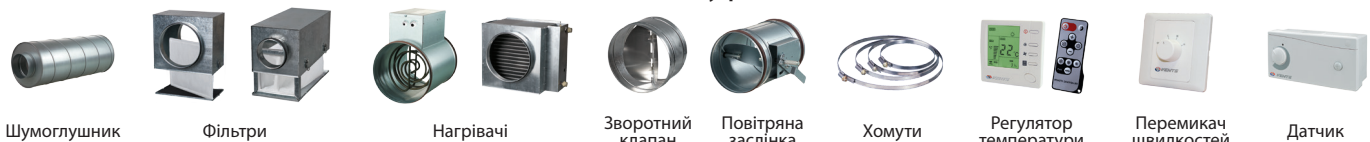

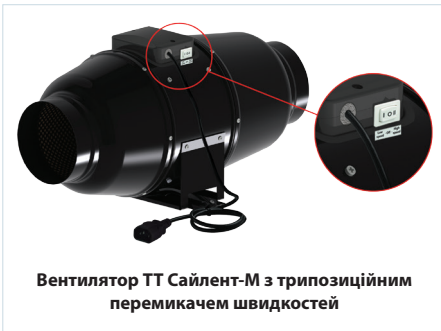

Вентилятор ТТ Сайлент-М з трипозиційним перемикачем швидкостей

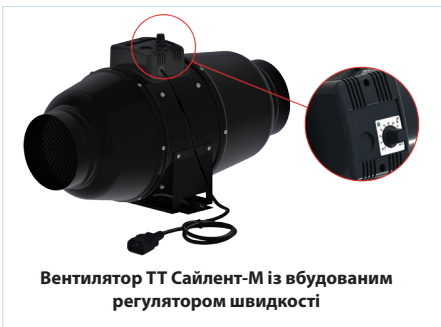

Вентилятор ТТ Сайлент-М із вбудованим регулятором швидкості

■ Монтаж

Вентилятори можуть бути встановлені на початку, в середині або в кінці системи повітропроводів. Допускається монтаж під будь-яким кутом відносно осі вентилятора. В одній системі можливе встановлення декількох вентиляторів паралельно для збільшення продуктивності або послідовно для збільшення робочого тиску. Корпус вентилятора оснащений кріпильними кронштейнами для підлогового, настінного або стельового монтажу.

■ Вентилятор з електронним модулем температури та швидкості (опція У)

Ідеальне рішення для вентиляції приміщень, у яких необхідний контроль температури повітря (наприклад, для теплиць). Вентилятор з електронним модулем температури та швидкості дозволяє автоматично змінювати швидкість обертання крильчатки (витрату повітря залежно від температури повітря у вентиляційному каналі або приміщенні).

На передній панелі електронного модуля розташовані:

- регулятор попереднього встановлення швидкості обертання крильчатки;
- регулятор порогу спрацьовування електронного термостата;
- індикація спрацьовування термостата.

Існує два виконання:

- зі вбудованим до каналу вентилятора датчиком температури (опція У/У1);



- з виносним датчиком температури з кабелем завдовжки 4 м (опція Ун/У1н).



■ Алгоритм роботи вентилятора з електронним модулем температури та швидкості

Встановіть бажану температуру повітря (поріг спрацьовування термостата), обертаючи ручку регулювання термостата, і мінімальну швидкість обертання (витрата повітря), обертаючи ручку регулювання швидкості. Якщо температура підвищується і перевищує встановлений поріг спрацьовування термостата, автоматика перемикає вентилятор на максимальну швидкість обертання (максимальна витрата).

У разі зниження температури повітря нижче встановленого порогу спрацьовування термостата автоматика перемикає двигун вентилятора на встановлену раніше швидкість обертання.

Для запобігання частому перемиканню швидкостей двигуна у випадку, коли температура у каналі дорівнює встановленому температурному порогу, до алгоритму введено затримку перемикання швидкості.

Існує два алгоритми затримки, які можуть бути використані у різних випадках:

1. Затримка за датчиком температури (опція У): у разі перевищення температури повітря на 2 °С вище встановленого порогу спрацьовування термостата вентилятор переходить на підвищену швидкість. Вентилятор переходить на встановлену (знижену) швидкість після зниження температури за межі встановленого температурного порогу. Цей алгоритм використовується для підтримання температури повітря з точністю до 2 °С. Перемикання швидкості вентилятора відбуваються нечасто.

2. Затримка за таймером (У1): у разі перевищення температури повітря вище встановленого порогу спрацьовування термостата вентилятор переходить на підвищену швидкість, і одночасно вмикається таймер затримки на 5 хвилин. Вентилятор переходить на встановлену (знижену) швидкість після зниження температури за межі встановленого температурного порогу і лише після 5-хвилинного відпрацювання таймера затримки. Цей алгоритм використовується для точного підтримання температури повітря.

Водночас зміни швидкості вентилятора з опцією У1 будуть відбуватися частіше порівняно з алгоритмом роботи вентилятора з опцією У, але тривалість роботи на одній швидкості складе не менше 5 хвилин.



рис.1

рис.2

рис.3

Габаритні розміри вентиляторів

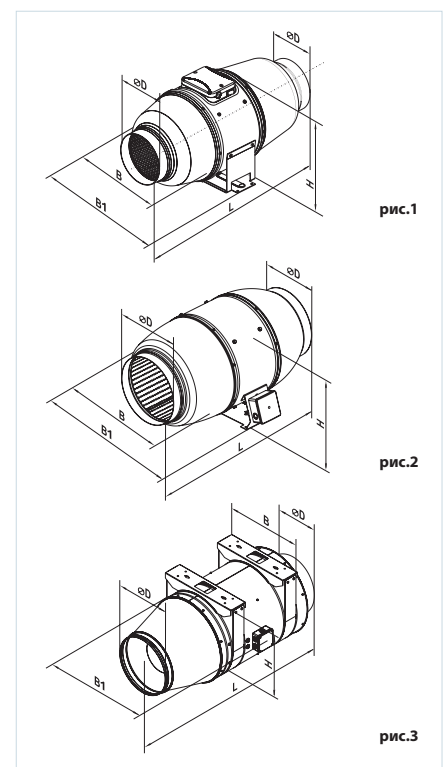
Тип	Розміри, мм					Маса, кг	Рисунок №
	ØD	B	B1	L	H		
ТТ Сайлент-М 100	98	215	243	505	237	4,6	1
ТТ Сайлент-М 125	123	215	243	474	237	4,6	1
ТТ Сайлент-М 150	147	247	274	580	260	6,1	1
ТТ Сайлент-М 160	157	247	274	580	260	6,1	1
ТТ Сайлент-М 200	198	293	386	550	295	8	2
ТТ Сайлент-М 250	248	358	445	658	360	15	2
ТТ Сайлент-М 315	313	432	520	780	434	25	2
ТТ Сайлент-М 355	353	512	563	1069	538	35	3
ТТ Сайлент-М 400	397	540	80	1320	510	35	3
ТТ Сайлент-М 450	447	640	80	1450	610	51	3

Технічні характеристики

	ТТ Сайлент-М 100		ТТ Сайлент-М 125		ТТ Сайлент-М 150 ТТ Сайлент-М 160	
	мін.	макс.	мін.	макс.	мін.	макс.
Швидкість						
Напруга, В/50 (60) Гц	1~ 230		1~ 230		1~ 230	
Потужність, Вт	24	26	25	29	45	52
Струм, А	0,10	0,11	0,11	0,13	0,20	0,23
Максимальна витрата повітря, м ³ /год	170	240	230	340	405	555
Частота обертання, хв ⁻¹	2030	2630	1650	2310	1970	2645
Рівень звукового тиску на відст. 3 м, дБА	24	29	23	28	26	33
Макс. температура переміщуваного повітря, °С	60		60		60	
Клас енергоефективності	D		D		C	
Захист	IPX4		IPX4		IPX4	

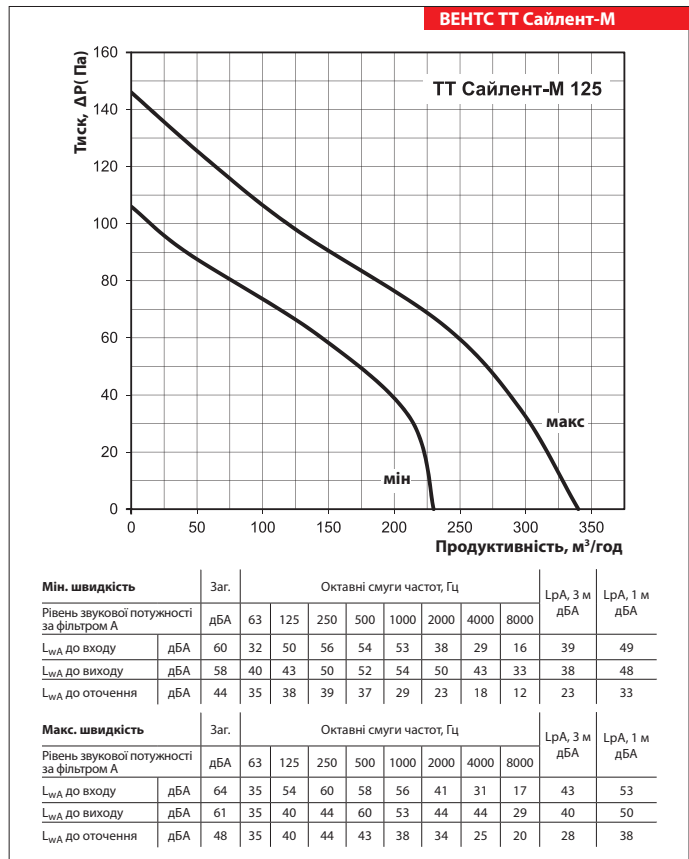
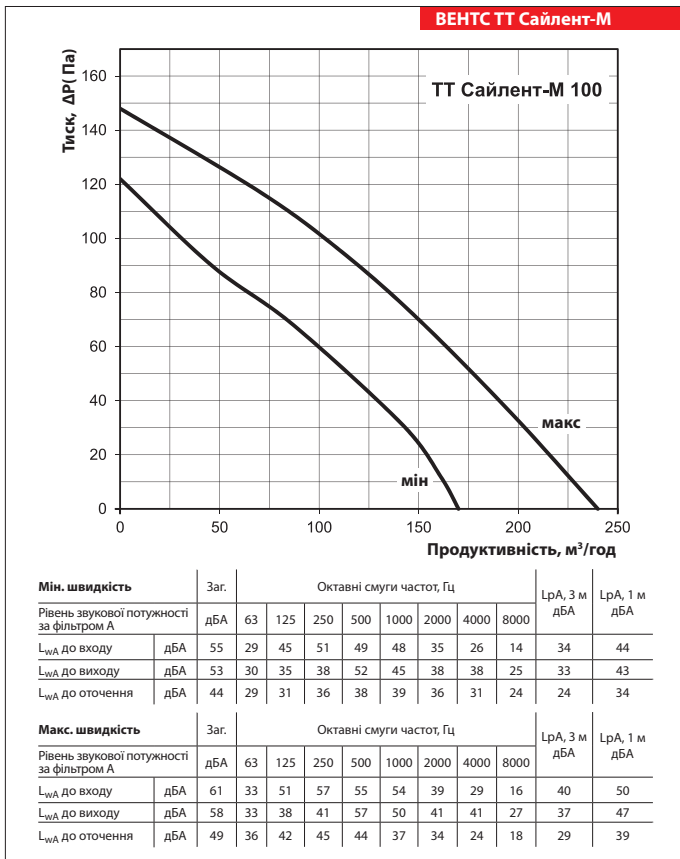

Технічні характеристики

	ТТ Сайлент-М 200		ТТ Сайлент-М 250		ТТ Сайлент-М 315	
	мін.	макс.	мін.	макс.	мін.	макс.
Швидкість	мін. макс.		мін. макс.		мін. макс.	
Напруга, В/50 (60) Гц	1~ 230		1~ 230		1~ 230	
Потужність, Вт	78	110	125	177	230	330
Струм, А	0,35	0,49	0,54	0,79	1,0	1,42
Максимальна витрата повітря, м³/год	810	1020	1110	1400	1570	2050
Частота обертання, хв ⁻¹	2015	2445	1955	2440	1890	2430
Рівень звукового тиску на відст. 3 м, дБА	31	36	34	38	36	40
Макс. температура переміщуваного повітря, °С	60		60		60	
Клас енергоефективності	C		-		-	
Захист	IPX4		IPX4		IPX4	

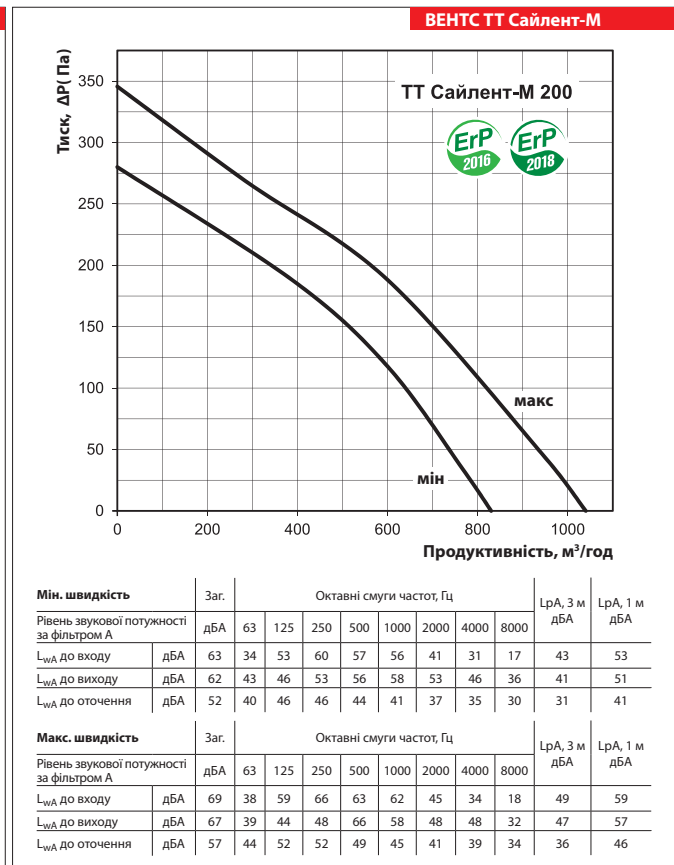
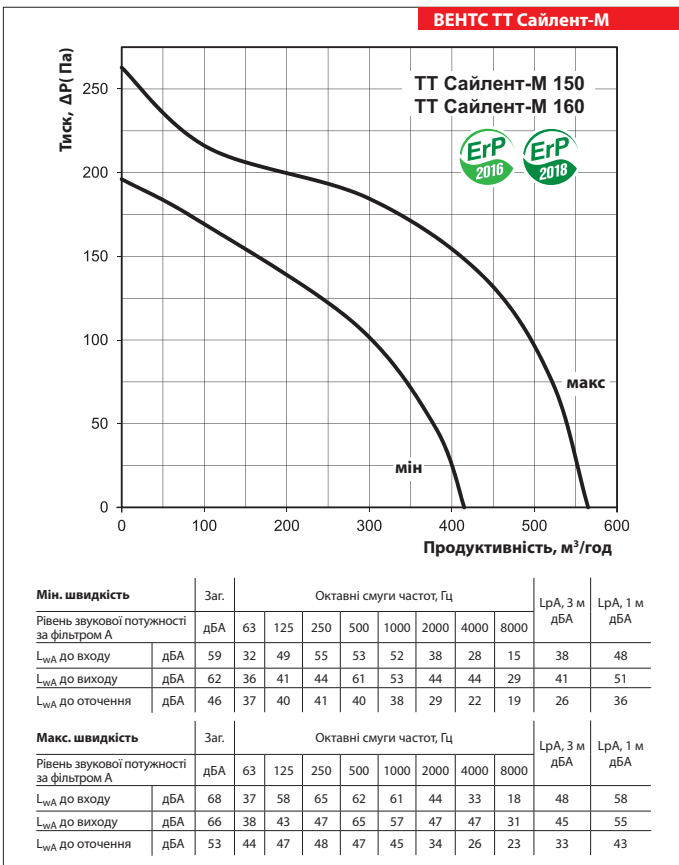

ВЕНТС ТТ САЙЛЕНТ-М
ВЕНТИЛЯТОР СЕРІЇ САЙЛЕНТ-М

Технічні характеристики

	ТТ Сайлент-М 355-4Е	ТТ Сайлент-М 355-4Д	ТТ Сайлент-М 400-4Е	ТТ Сайлент-М 400-4Д	ТТ Сайлент-М 450-4Е	ТТ Сайлент-М 450-4Д
Напруга, В/50 (60) Гц	1~230	3~400	1~230	3~400	1~230	3~400
Потужність, Вт	578	585	580	590	1200	1230
Струм, А	3,42	1,77	3,43	1,78	7,72	3,43
Максимальна витрата повітря, м³/год	3310	3430	3545	3670	6260	6510
Частота обертання, хв ⁻¹	1480	1490	1480	1490	1475	1490
Рівень звукового тиску на відст. 3 м, дБА	49	49	50	50	59	59
Макс. температура переміщуваного повітря, °С	60	60	60	60	60	60
Клас енергоефективності	-	-	-	-	-	-
Захист	IPX4	IPX4	IPX4	IPX4	IPX4	IPX4

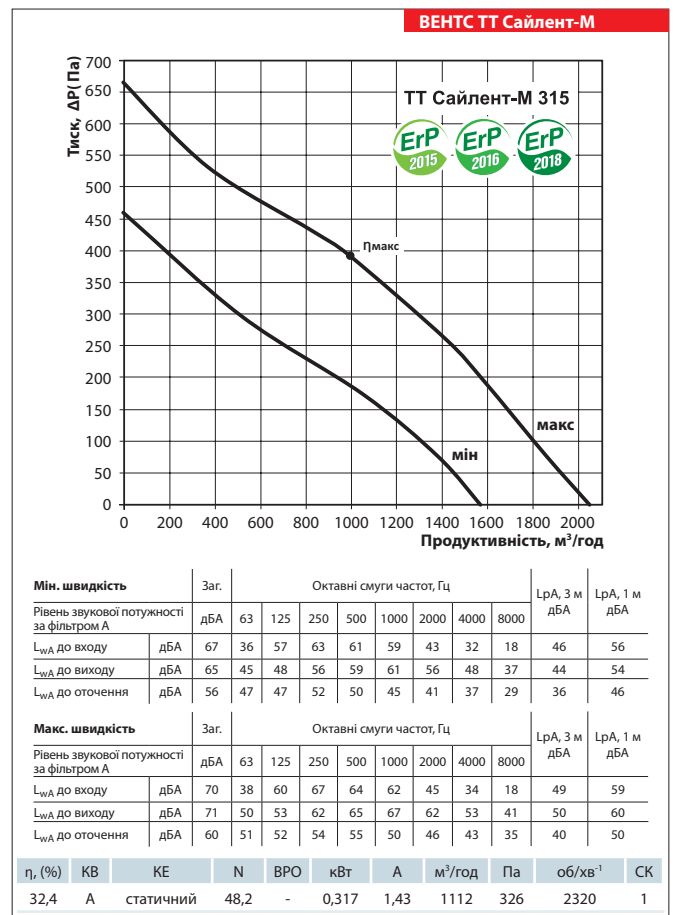
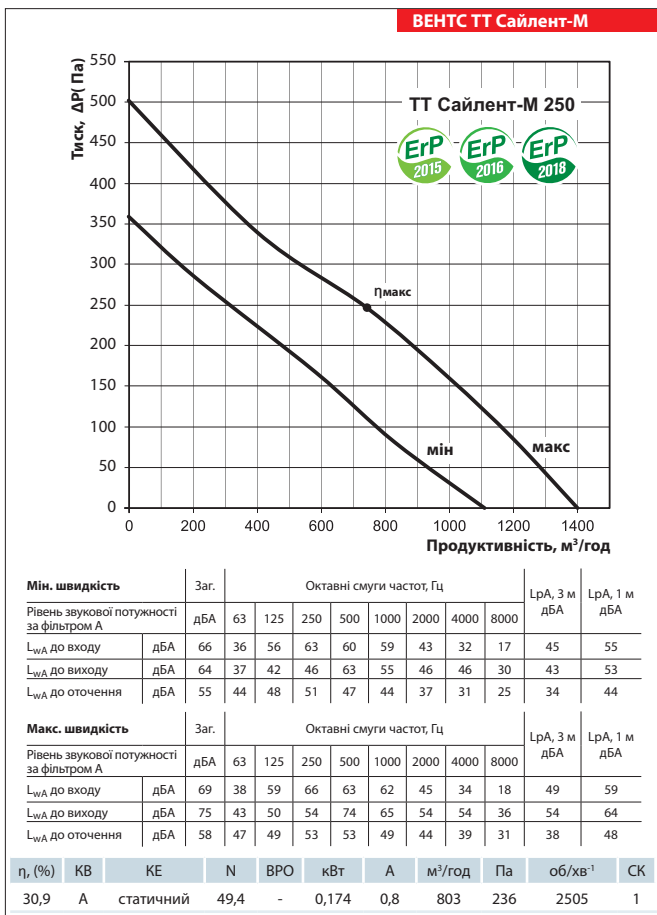

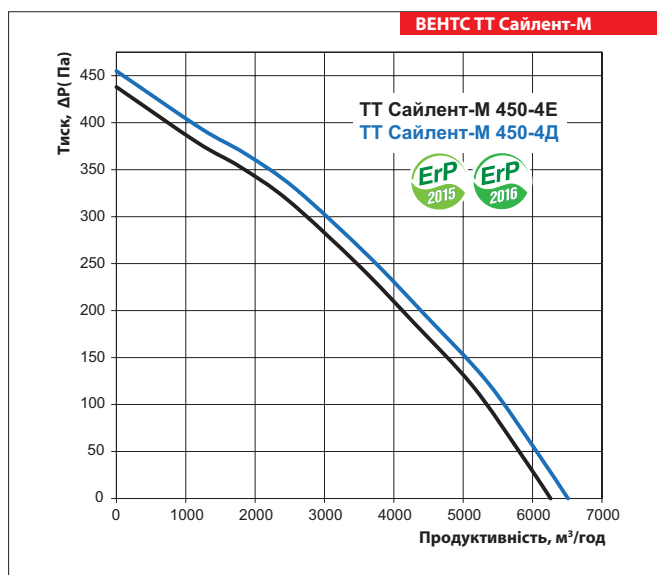
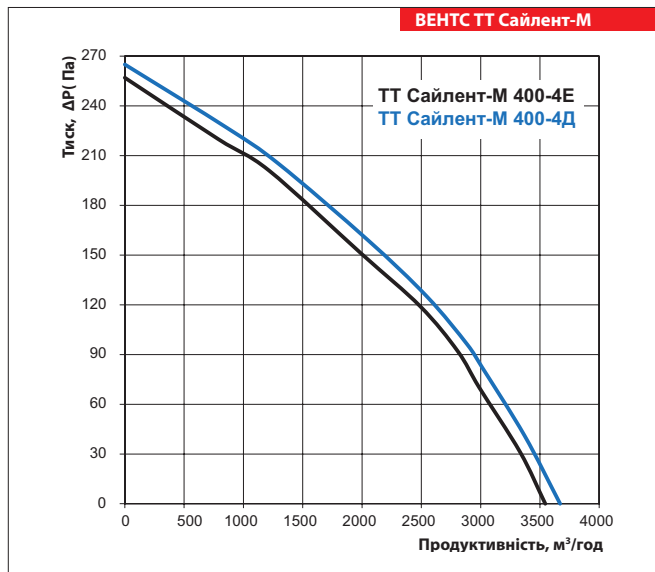
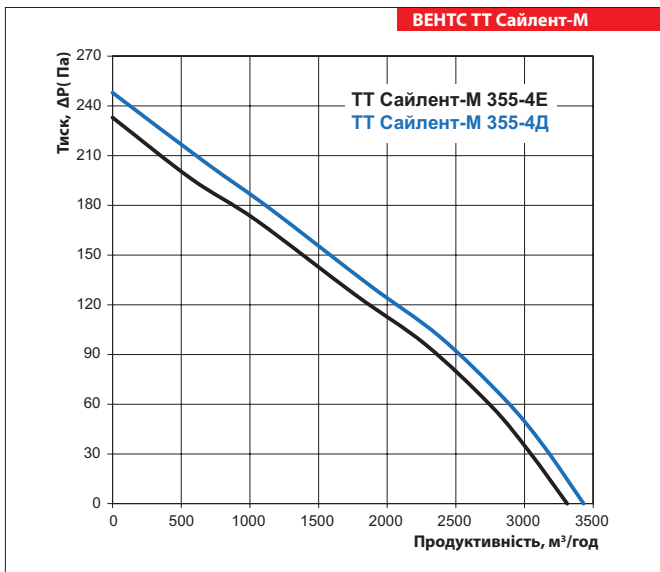

ВЕНТС ТТ
САЙЛЕНТ-М
 ВЕНТИЛЯТОР СЕРІЇ